

(高効率赤外線放射セラミックヒーター)

Catalogue no.9

# バルカン・インフラレッド ヒーター

(PAT. UK No.1581127)

V-1 TYPE

V-2 TYPE

V-3 TYPE

- ヒーターの寿命は出力80%で10,000時間以上使用出来ます。
- 加熱、乾燥装置等、器具がコンパクトにでき省エネルギーに貢献します。
- 高効率赤外線放射のため、均一な加熱、乾燥が得られます。
- 熱衝撃に強く、急加熱、冷却ができます。



株式会社 加島

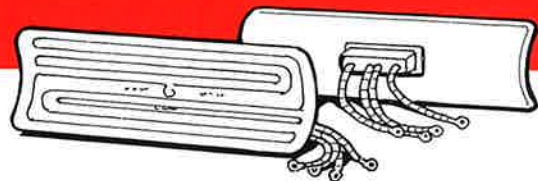

## ■外形寸法図及び各部の名称

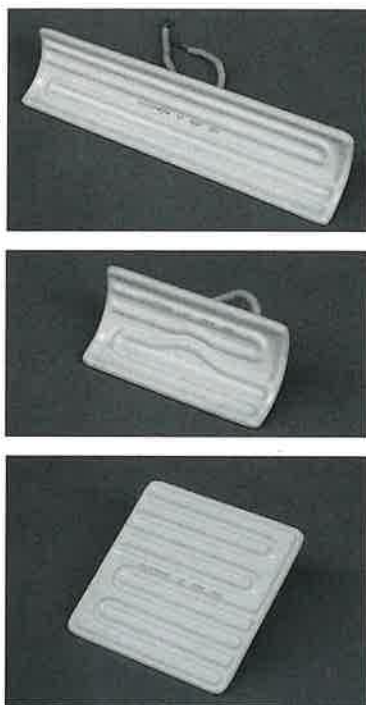
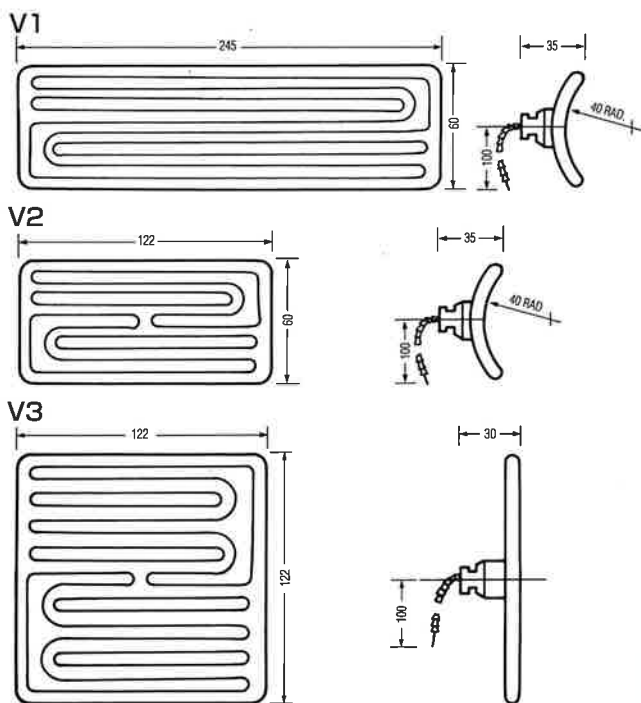

寸法公差：±2%or±0.5mmMIN  
±2.0mmMAX

専用埋め込み熱電対(Kタイプ)で常にヒーター温度を測定!

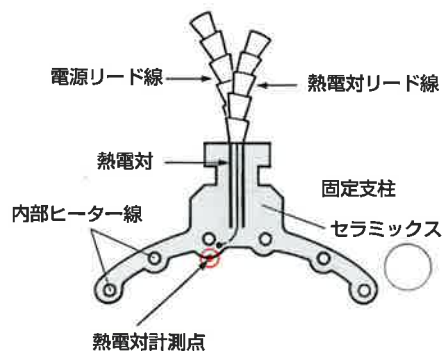

## ■専用オプションパーツ

(上記ヒーターを御購入の場合は必ずご使用下さい。)

●セラミックコネクター

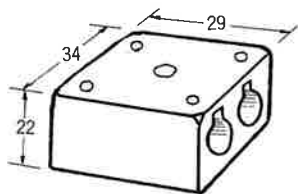

●セラミックターミナル

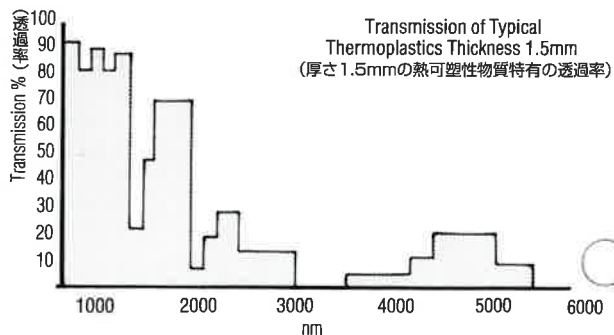
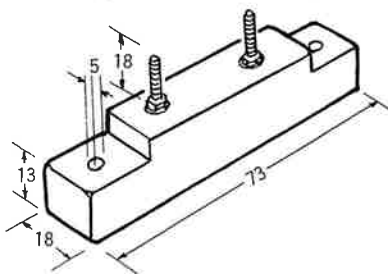

## ■仕様

●定格電圧は標準200V使用です。

V1	V2	V3
150W	125W	150W
200W	150W	200W
250W	※200W	250W
300W	250W	300W
※400W	※300W	400W
500W	325W	500W
※600W	※400W	650W

※印は標準在庫品です。他は受注品です。

## ■ヒーター取付け方法

●ヒーター取付け穴寸法

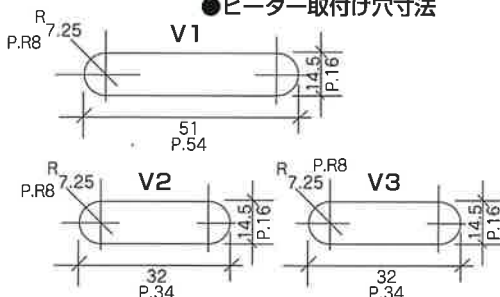

※P寸法はパネルカット寸法です。  
弊社、バルカン・インフレッドヒーターは、取付け穴寸法を他社と規格統一しておりますので、安心してご採用ください。

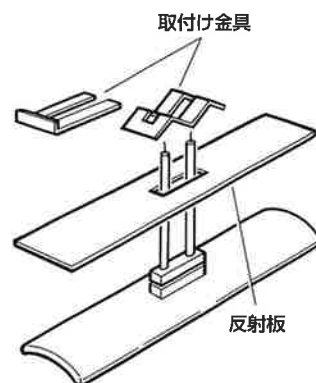

米国・ラマ社カートリッジヒーター 関東地区総代理店 RAINBOW社サーモスタット日本総代理店  
英国・バルカン社セラミックヒーター 日本電熱工業協会同組合員

電熱ヒーターのトータルプランナー

**株式会社 加島**

本社/工場 〒534-0014 大阪市都島区都島北通1丁目10番7号  
TEL (06) 6922-5541  
FAX (06) 6922-5545  
(06) 6922-5602

カードヒーター工場 〒534-0014 大阪市都島区都島北通1丁目12番14号  
ホームページ <http://www.kashima-hot.co.jp>  
Eメール [info@kashima-hot.co.jp](mailto:info@kashima-hot.co.jp)



## ■特約店